



Die EFE Elektronik- Forschungs- und Entwicklungsgesellschaft m.b.H. in Mühlthal bei Darmstadt entwickelt und produziert seit 30 Jahren neben zahlreichen Geräten für Forschung und Industrie sehr erfolgreich Schwesternrufanlagen für Krankenhäuser, Alten- und Pflegeheime und Sicherheitssysteme einschließlich Zellenmanagement, Zellenruf- und Zellenkommunikationsanlagen für Haftanstalten, Polizeistationen und Gerichte. Unsere Ideen und Innovationen haben immer wieder den Standard in diesem Bereich gesetzt.

Die von uns angebotenen Anlagen bieten ein in sich geschlossenes Konzept mit Abdeckung der klassischen Ruf- und Kommunikationsfunktionen im Patientenbereich. Sie beziehen nahtlos alle vom Patienten gewünschten Dienste wie Telefon, Fernsehen, Videotext, Rundfunkempfang, Licht- und Jalousiensteuerung mit ein und integrieren die Verwaltung von Patientendaten sowie das Vorinkasso über elektronische Geldbörsen zur Inanspruchnahme von Dienstleistungen. Die Anlagen sind so konzipiert, daß sie auch später neuen Organisations- und Funktionswünschen immer optimal angepaßt werden können.

Das System, wie auch alle früher hergestellten Anlagen, erfüllen die seit April 2002 verbindlich geltende Lichtrufnorm DIN VDE 0834. Das System besteht aus der Summe verschiedenartiger autarker mikroprozessorgesteuerter Einzelgeräte, die über BUS- oder Sternleitungen zur Spannungsversorgung, Datenkopplung und Sprachübertragung verbunden sind. Es gibt keine zentralen steuernden Einheiten, somit auch keine Abhängigkeit einzelner Systemkomponenten von der Funktionsfähigkeit anderer Geräte. Jede Anlage kann durch einfaches Aneinanderreihen von Zimmerterminals, Abfragen, Anzeigeelementen beliebig zusammengestellt und mit anderen Komponenten sofort oder später erweitert werden.



BITTE KATALOGE ANFORDERN

AUS EINER HAND :

- PLANUNG**
- ENTWICKLUNG**
- FERTIGUNG**
- VERTRIEB**
- ABWICKLUNG**
- INSTALLATION**
- INBETRIEBNAHME**
- WARTUNG**

Notrufausrüstung für behindertengerechte Toiletten in öffentlichen Gebäuden

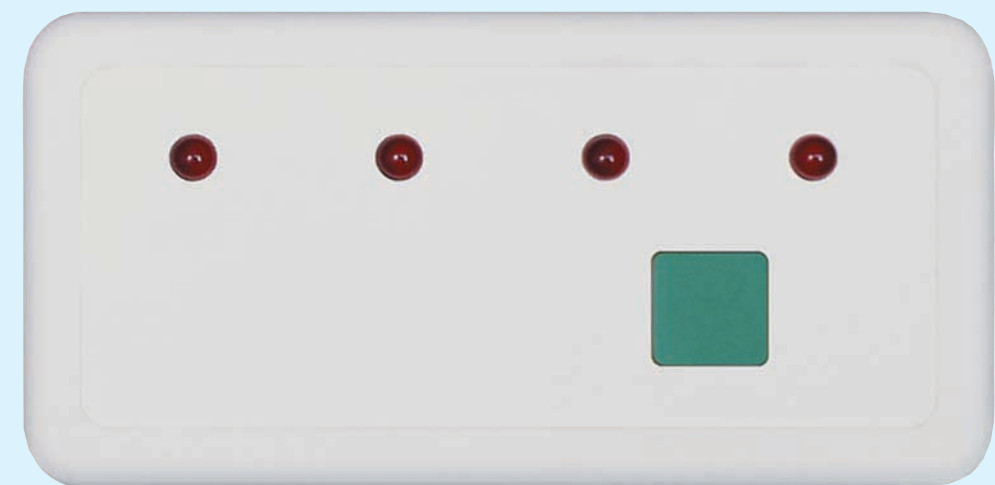

Produktinformation

12022004

Öffentliche Gebäude müssen mit behindertengerechten Toiletten ausgestattet sein. Nach den regionalen baulichen Vorschriften müssen sie über eine Notrufanlage verfügen, damit behinderte Menschen in einer Not-situation auf sich aufmerksam machen können. Die technischen Rahmenbedingungen und die Signalisierung regelt die DIN VDE 0834.

Das EFE-Kommunikationssystem für Krankenhäuser und Altenheime stellt dazu bewährte Konzepte und Geräte bereit. Zur Vereinfachung wurde für diesen Anwendungsfall ein Geräteset zusammengestellt, das alle mindestens benötigten Teile zur Rufauslösung und Rufsignalisation enthält. Darüberhinaus stehen weitere Geräte zum Ausbau oder völlig anderer Zusammenstellung bereit.

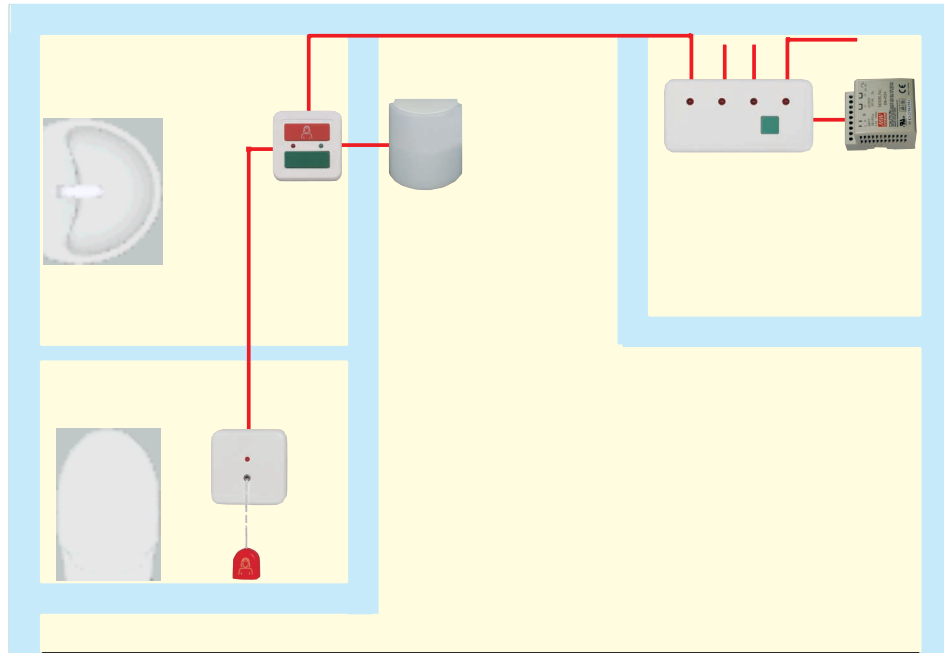

Notrufset für behindertengerechte WC in öffentlichen Gebäuden
bestehend aus den einzelnen Komponenten :

Artikelnummer **LI000020**

Anzeigetableau TAB4 mit quittierbarem Tongeber an ständig besetzter Stelle
Rufauslösung und Rufabstimmung RSP3 im Vorraum
Rufauslösung durch einen Zugtaster ZRT3 im WC-Bereich
Signalleuchte ZSL1-L auf dem Flur zur optischen Rufanzeige
Schaltnetzteil 24V/2A = aus 230V mit sicherer Trennung

Artikelnummer **LI006010**
Artikelnummer **LI005050**
Artikelnummer **LI005043**
Artikelnummer **EF006001**
Artikelnummer **EF007013**

ANZEIGETABLEAU TAB4

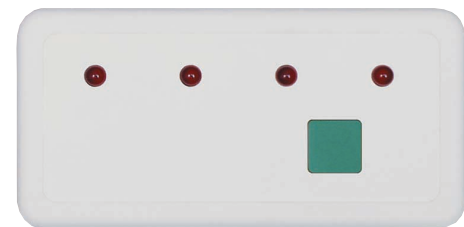

Anzeigetableau mit vier großen Leuchtdioden (rot) zur Rufanzeige von bis zu vier externen Rufstellen, Quittiertaste zum Abschalten des Tongebers, Einbau in eine handelsübliche Doppel-Installationsdose.
Anschlußfeld mit steckbaren, schraublosen Anschlußklemmen
Maße : 160x80x12 mm (BxHxT)
Farbe: RAL 9010

Typ : Artikelnummer
Anzeigetableau TAB4 **LI006010**

RUFSPICHER RSP3



Ruf- und Abstellkombination mit eigener Rufspeicherung und mit Anschlußmöglichkeit einer Zimmersignalleuchte zur Verwendung als völlig eigenständiges Gerät, geeignet für handelsübliche Installationsdosen, rote Ruf-taste zur Rufbestätigung, grüne Rufabsteltaste, Lampenausgang 10 W für Signalleuchte, kurzschlußfest, Eingang für weitere externe Ruf- und Abstell-tasten, steckbare schraublose Anschlußklemmen
Maße 80x80x12 mm (BxHxT)
Farbe: RAL 9010

Typ : Artikelnummer
Rufspeicher RSP3 **LI005050**

ZUGTASTER ZRT3



Zugruftaster mit roter Leuchtdiode für Naßzellen im Sanitärbereich, geeignet zum senkrechten oder waagerechten Einbau in eine handelsübliche Schaltdose, schraublose Anschlußklemmen, 2 m Zugschnur mit Zugglocke und Rufsymbol
Maße 80x80x12 mm (BxHxT)
Farbe: RAL 9010

Typ : Artikelnummer
Zugtaster ZRT3 **LI005043**

SIGNALLEUCHE ZSL1-L



Signalleuchte zur Rufanzeige vor der Tür in energiesparender LED-Technik zur Aufputz-Wandmontage oder zur Montage auf Schaltdosen, bestehend aus einem Unterteil, einem roten LED-Modul und einer opalfarbigem Kunststoffkappe. Für den Einsatz im psychiatrischen oder forensischen Bereich ist die Verwendung einer zusätzlichen Montagesicherung empfehlenswert.
Maße : 85x85x45 mm (BxHxT)
Typ : Artikelnummer
Signalleuchte ZSL1-L **EF006001**

SCHALTNETZTEIL 24V/2A



Schaltnetzteil für DIN-Schienenmontage mit berührungsgeschützten Schraubanschlüssen, kurzschlußfest, mit Überspannungsschutz
Eingangsspannung : 230V/50Hz
Ausgangsspannung : 24V/2A
Maße : 78x93x67 mm (BxHxT)
Typ : Artikelnummer
Schaltnetzteil 24V/2A **EF007013**

DOSEN (NICHT IM LIEFERUMFANG)

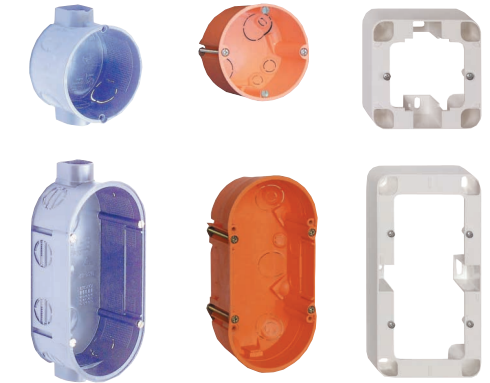

Typ : Artikelnummer
Schaltdose, einfach **LI009000**
Hohlwanddose, einfach **LI009004**
Doppel-Schaltdose **LI009001**
Hohlwand-Doppeldose **LI009005**
Aufputzgehäuse 80x80 **LI009043**
Aufputzgehäuse 160x80 **LI009045**

Zur Ergänzung können alle Rufgeräte des MP2-Lichtrufprogramms angeschlossen werden. Diese Notrufausrüstung kann vollständig in die MP2-Lichtrufanlage integriert werden.

ANZEIGETABLEAU TAB4-E

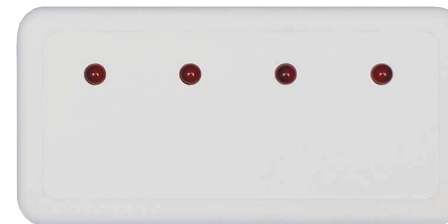

Erweiterungsmodul zum Anzeigetableau als baugleiche Erweiterung mit 4 weiteren Anzeigen, ohne Quittiertaste.
Maße : 160x80x12 mm (BxHxT)
Farbe: RAL 9010
Typ : Artikelnummer
Anzeigetableau TAB4-E **LI006011**

PNEUM. RUFGEBER PRT3

Pneumatischer Rufgeber mit rotem Druckball und zwei Meter langem Plastikschlauch, zum Einbau in eine einfache Schaltdose.
Maße : 80x80x12 mm (BxHxT)
Farbe: RAL 9010
Typ : Artikelnummer
Pneum. Rufgeber PRT3 **LI005040**

Geräte in Edelstahlausführung

Zur Rufauslösung und Rufabstimmung stehen alternativ Geräte zur Verfügung, die durch eine Deckplatte aus V2A-Stahlblech gegen Vandalismus und Verschmutzung besonders geschützt sind. Die Geräte werden in einer stochersicheren Aluminiumdose für Unterputz- und Schaltungsbauelemente montiert und mit Dreilochschrauben gesichert. Sie werden abgesetzt vom Rufspeicher RSP3 zusätzlich installiert, dieser ist außerhalb des gefährdeten Bereiches oder verdeckt anzubringen. Zusätzlich kann die Signalleuchte mit einem Metallbügel gesichert werden.

RUF-TASTER RTJ



Artikelnummer
JV005186

ABSTELLTASTER ATJ



Artikelnummer
JV005187

ZUGTASTER ZRTJ

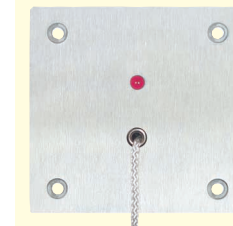

Artikelnummer
JV005182

ZUBEHÖR

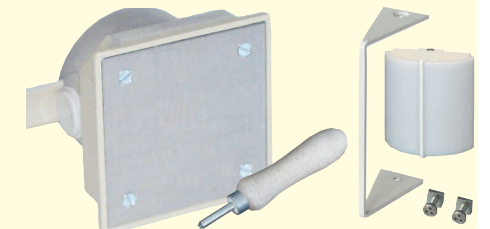

Typ : Artikelnummer
Aluminiumdose **JV009180**
Montagesatz 1(RTJ,ATJ) **JV004002**
Montagesatz 2(ZRTJ) **JV004003**
Dreiloch-Schraubendreher **JV009060**
Montagesicherung ZSL-S1 **EF009020**